

# HÆGER



**Vacuum Cleaner With bag**  
**Aspirador com saco**  
**Aspiradora con bag**  
**Aspirateur avec sac**



**Eco Matte VC-70B.035A**

**User instructions**  
**Instruções de uso**  
**Instrucciones de uso**  
**Mode d'emploi**

**CE** RoHS

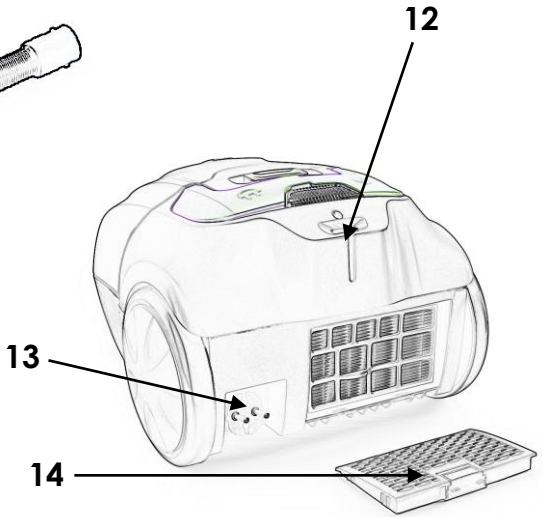
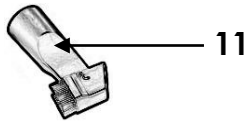
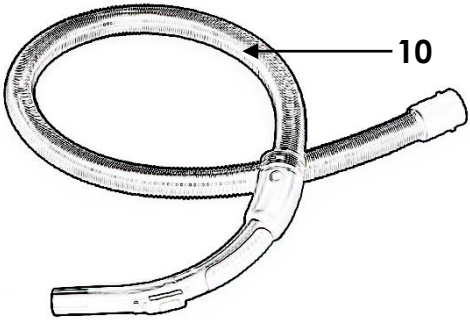
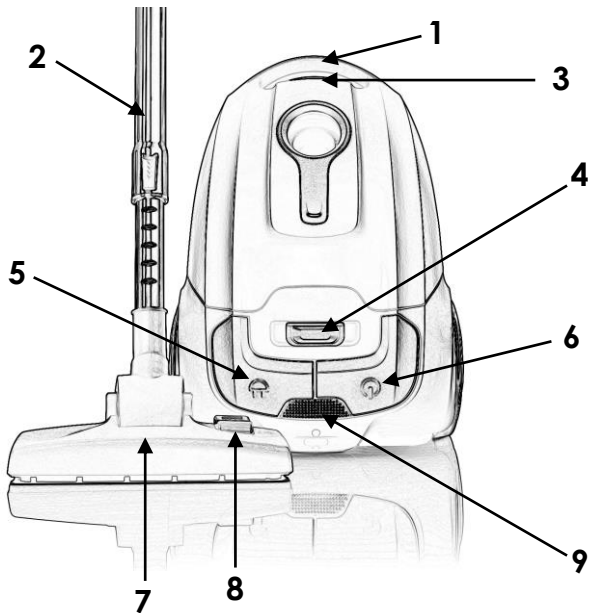

## Dear customer

Thank you for having chosen a HÆGER product.

The HÆGER products have been produced to think about the welfare of the consumer privileging the most raised standards of quality, functionality and assign. We are sure you will be happy with this appliance.

We assume that the user is familiar with the common procedures of handling household appliances.

Before using the appliance for the first time please read carefully and thoroughly through these operating instructions and the safety advice, completely familiarising yourself with the appliance. Retain these instructions for future reference and pass them on to whoever might acquire the appliance at a future date.

## Intended use

---

This appliance has been designed exclusively for domestic use. It must only be used in accordance with these instructions. The manufacturer will not be held any responsibility for any damage caused by improper use or incorrect operation.

This vacuum cleaner is intended only for use on dry surfaces. The vacuum cleaner is not intended for use on foam, water, inflammable or explosive materials or other liquids.

**ATTENTION: Do not use the vacuum cleaner to suck up building waste (cement, brick dust, rubble, etc.). These types of particles quickly clog up the pores in the dust bag causing the appliance to overheat.**

## General Safety Instructions

---

- This equipment is intended exclusively for domestic use.
- Never pull the plug out of the socket to switch off the vacuum cleaner. Always use the on/off switch.
- Do not leave the vacuum beside hot ovens, heaters or radiators.
- Never use the vacuum cleaner if the cable, plug or housing is damaged.
- Do not use the vacuum cleaner without a bag, or if the bag is damaged or full (look at the dust bag filling level indicator).
- If the vacuum stops working properly, pull the plug out of the socket immediately. In addition, make sure that the plug is pulled out of the socket before changing the dust bag or filter, or before cleaning the vacuum cleaner.

- Do not use the vacuum cleaner for sucking up sharp objects or pieces of glass. Never suck up burning matches, glowing ashes or cigarette ends.
- **Do not use the vacuum cleaner for sucking up products containing chemicals, dust, plaster, cement, or similar particles.**
- This vacuum cleaner is intended only for use on dry surfaces. The vacuum cleaner is not intended for use on foam, water, inflammable or explosive materials or other liquids.
- Always make sure that the vacuum cleaner is not placed near radiators, ovens or other heating equipment or heated surfaces.
- Always make sure that the ventilation slots are kept free from obstruction. Obstructed air circulation can lead to overheating and damage to the vacuum cleaner.
- Always make sure that the vacuum cleaner is only operated with the dust bag and the filter installed.
- **This appliance can be used by children aged from 8 years and above and persons with reduced physical, sensory or mental capabilities or lack of experience and knowledge if they have been given supervision or instruction concerning use of the appliance in a safe way and understand the hazards involved.**
- **Children shall not play with the appliance.**
- **Cleaning and user maintenance shall not be made by children unless they are older 8 years and supervised.**
- If your vacuum cleaner is defective, please send it to the appropriate service centre or have it repaired at an electrical equipment repair workshop. Under no circumstances open the vacuum cleaner yourself. Work on your vacuum cleaner carried out by non-authorized service centers could endanger your health.
- Any rights under the guarantee are lost if these operating instructions are not followed. The guarantee does not cover wear parts or damage resulting from improper use (incorrect operation, water, dropping etc.), work on the vacuum cleaner carried out by third parties, or technical modifications to the vacuum cleaner.
- **Before you switch on the vacuum cleaner make sure that the mains voltage is the same as that shown in the technical details.**

## Overview of the components

- |   |                               |
|---|-------------------------------|
| 1. Carrying handle                            | 2. Telescopic tube            |
| 3. Front cowl clap                            | 4. Speed control button       |
| 5. Power cord winding button                  | 6. Power ON/OFF switch        |
| 7. Floor attachment                           | 8. Floor attachment flap      |
| 9. Dust bag fill indicator                    | 10. Flexible hose             |
| 11. Multi-purpose crevice nozzle with a brush | 12. Parking slot              |
| 13. Power cable                               | 14. Air discharge Filter HEPA |

## Before using for the first time

1. Take the vacuum cleaner out of the packaging.
2. Check that the dust bag is correctly fitted.
3. Remove the packaging and check that the dust bag and safety filter are correctly fitted.

## Operation

1. Place the vacuum cleaner in the horizontal position.
2. Insert the connection head of the suction hose into the hose connector until it locks in place. To do so, please press the buttons simultaneously. To release the hose again, please press the buttons once more on the connection head. Keep the buttons pressed down and then pull out the hose.
3. Insert the vacuum tube into the handle if required and then assemble the floor nozzle and/or the accessories.

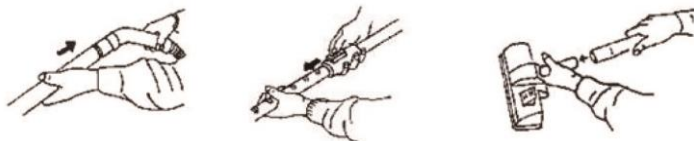
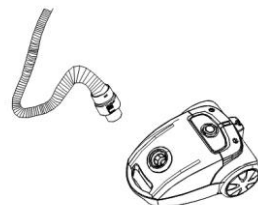

4. Unwind the length of cable you require. To rewind the power cable, press the rewind button with one hand, and guide the cable with the other hand to avoid wrapping.

**CAUTION: Pull out the cable up to the maximum length indicated with the YELLOW mark. Never pull the cable out up to the RED mark as the cable winding can be damaged.**

5. Insert the mains plug into a correctly installed power socket. Turn the device on by the on/off switch by pressing down the button.

6. Set the “carpet/hard floor” switch, depending on the floor covering.
7. Adjust the suction power with the suction power control.
8. Vacuum at a steady speed. There is no need to exert pressure. Turn the suction power control clockwise if you want to increase the suction power.

## Advice on use

---

### 1. Dual position carpet / floor brush

Press the button to set the floor brush for use on floors and smooth or flat surfaces. This is for cleaning PVC, floor-boards, marble, sandstone, parquet etc. Place the button to its original position again when you wish to use the brush for carpets or soft surfaces.



### 2. Nozzle on hose grip

Remove the suction tube and work just using the nozzle on the hose grip to vacuum curtains, lampshades, shelves or car seats etc. It is particularly useful for cleaning soft materials.

### 3. Crevice adapter (multi-purpose crevice nozzle)

Use this nozzle to reach places that are difficult to get into, such as curtain rails, recesses, corners and narrow openings. When using this tool, you can simply swivel the front brushes in or out to adjust the way the crevice nozzle works to suit your cleaning task. This tool can either be fitted to the nozzle on the hose grip or on the end of the wand.

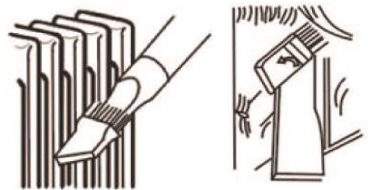

## Replacing dust bag

---

**NOTE: Turn off vacuum and unplug the electrical cord before changing dust bag or cleaning motor filter. Never operate the vacuum cleaner without the dust bag or filter.**

1. Detach the hose by pressing the two buttons at its end.
2. Press the (open/close) button to open the housing cover.
3. Remove the full dust bag from the holder.
4. Place a new dust bag into the holder.
5. Close the housing cover.

6. Always check that the dust bag is correctly installed before switching on the vacuum cleaner again.

**Note: If the dust bag is fitted wrongly, the bag door may not close properly. Do not force the door. Reinsert dust bag in correct position, push bag holder back in to place and close the door.**



## Replacing the filter

Before you install a new filter, always switch off the vacuum cleaner and pull the plug out of the socket. Your filter should be cleaned at least twice a year or when it becomes visibly solid.

### 1. Replacing the motor protection filter

- Open the housing cover.
- With no bag in the vacuum cleaner, take the filter out.
- Put a new filter.

**Note: Always operate the cleaner with a filter installed. Reduced suction or motor damage may be result of incorrect procedures.**

### 2. Replacing air outlet filter

- Remove the grille by pressing down on the tabs until the grille is detached.
- Remove the outlet filter from its housing to clean it.
- Put the filter back in after it is clean.
- Put the grille back on, and seat it correctly by pressing on the tabs until you hear a click.

**Note: Never use the vacuum cleaner without the air outlet filter.**

## Care and cleaning

1. Before you cleaning the vacuum cleaner always switch it off and pull the plug out of the socket.
2. To prevent electric shock do not clean the vacuum cleaner with water and never allow the vacuum cleaner to be in contact with water.
3. Use a damp or dry cloth to clean the vacuum cleaner. Only clean the housing and the accessories.
4. The filter for the ventilation air and the internal air filter should be cleaned regularly.

5. Do not use any aggressive cleaning agents or solvents as these may attack the plastic.

## Storing

---

1. Rewind the mains cable fully by actuating the foot button on the vacuum cleaner.
2. Place the vacuum cleaner in the vertical position.

## Trouble Shooting

---

### 1. Motor does not start

**Cause:** No power supply

**Remedy:** Check cable, plug and socket

### 2. Insufficient suction power

**Cause:** Filter, nozzle, suction hose or tube is blocked.

**Remedy:** Check if the dust bag needs to be replaced.

Check if the filters need to be replaced.

Check if the slide on the handgrip is closed.

Check if the electronic suction power control is in maximum position.

Check if the nozzle, tube or hose is blocked up.

## Technical Specifications

---

<b>Features</b>	Model VC-70B.035A
Voltage(V)/Frequency	220-240V~ / 50Hz
Maximum Power (W)	700W
Energy efficiency class	Class A
Average annual energy consumption	28 kWh/annum
Hard floor cleaning performance class	Class A
Carpet cleaning performance class	Class D
Dust re-emission class	Class B
Sound power level (dB)	76 dB
Filtering levels	5
Cable length (m)	4.83m
Dust bag capacity (L)	4 L



---

## Conformity CE

---

This product has been tested and produced according to all relevant current CE guidelines, such as:

-  - electromagnetic compatibility Directive 2014/30/EU,  
- Low voltage Directive (LVD) Directive 2014/35/EU,  
- RoHS with its amendments Directive 2011/65/EU,

and has been constructed in accordance with the latest safety regulations.

The CE mark attests this product with all relevant directives.

---

## Disposal – Environment policy

---

**This appliance is marked according to the European directive 2012/19/EU on Waste Electrical and Electronic Equipment (WEEE).**

By ensuring this product is disposed of correctly, you will help prevent potential negative consequences for the environment and human health, which could otherwise be caused by inappropriate waste handling of this product.



This symbol on the product, or on the documents accompanying the product, indicates that this appliance may not be treated as household waste. Instead it shall be handed over to the applicable collection point for the recycling of electrical and electronic equipment.

Disposal must be carried out in accordance with local environmental regulations for waste disposal. For more detailed information about treatment, recovery and recycling of this product, please contact your local city office, your household waste disposal service or the shop where you purchased the product.

## Guarantee

---

This unit is covered by a 24 months (\*) warranty, from the purchase date, and covers the repair free of charges of the damaged due to the manufacturer fault or defected components. The distributor reserves the right to change the unit for an equivalent model.

The warranty does not cover any damaged caused by incorrect use, lightning, incorrect installation, external factors or any intentional damaged. The warranty does not cover damage thus attributable to falls, blows, spill, exposure to extreme environmental conditions or deterioration caused by normal use of plastic parts or keyboards, as well as using batteries other than those specified in this manual.

For the repairing, during the warranty period, the unit shall be sent to the distributor or reseller, or to the address indicated by them, and must be jointed the warranty certificated and the respective original invoice or selling ticket, where the buying date is expressed indicated.

The consumer is protected by the guarantee provided by Directive 1999/44/CE of European Parliament and Council of 25 May.

(\*) Only for European Union countries

## Estimado Cliente

Obrigado por ter escolhido um produto HÆGER.

Os produtos HÆGER foram concebidos a pensar no bem-estar do consumidor, privilegiando os mais elevados padrões de qualidade, funcionalidade e designe. Estamos certos da sua satisfação pela aquisição deste produto.

Partimos do princípio de que o utilizador possui conhecimentos gerais sobre o manuseamento com eletrodomésticos.

Antes da primeira utilização, leia cuidadosa e totalmente estas instruções de utilização e de segurança e familiarize-se com as funções do aparelho. Guarde estas instruções e, se necessário, entregue-as a terceiros.

## Utilização pretendida

---

Este aparelho foi concebido exclusivamente para uso doméstico. Apenas deve ser utilizado de acordo com estas instruções. O fabricante não se responsabiliza por danos causados por utilização inadequada ou funcionamento incorreto.

Este aspirador foi concebido apenas para superfícies secas. O aparelho não é indicado para espuma, água, materiais inflamáveis ou explosivos ou outros líquidos.

**ATENÇÃO: Não utilize o aspirador para limpar entulhos de obra (cimento, pó de tijolos, escombros, etc.). Este tipo de partículas entope o filtro do motor e faz com que o aparelho aqueça excessivamente.**

## Instruções Gerais de Segurança

---

- Este aparelho foi concebido exclusivamente para o uso doméstico.
- Para desligar o aspirador, não puxe, por favor, a ficha para fora da tomada; prima, antes, o interruptor Ligar/Desligar.
- Não deixe o aspirador junto a fornos, aquecedores ou radiadores.
- Nunca utilize o aspirador se o cabo, a ficha ou o corpo do aparelho estiverem danificados.
- Não utilize o aspirador sem o saco para poeiras, ou se o saco estiver danificado ou cheio (dê, por favor, atenção ao indicador do nível de enchimento do saco para poeiras).

- Em caso de distúrbios de funcionamento, desligue de imediato, a ficha da corrente elétrica. Desligue também a ficha da tomada, se pretender substituir o saco para poeiras ou o filtro ou proceder à limpeza do aparelho.
- Não utilize o aparelho para a aspiração de objetos pontiagudos ou estilhaços de vidro. Nunca aspire fósforos a arder, cinza incandescente ou pontas de cigarro acesas.
- **Não utilize o aspirador para a aspiração de produtos químicos, poeira de pedra, gesso, cimento ou outras partículas semelhantes.**
- Este aspirador foi concebido apenas para superfícies secas. O aparelho não é indicado para espuma, água, materiais inflamáveis ou explosivos ou outros líquidos.
- Certifique-se que o aspirador não se encontre nas imediações de radiadores, fornos ou outros aparelhos ou superfícies aquecidas.
- Certifique-se que os orifícios de ventilação estão desobstruídos. Um bloqueio na circulação do ar pode levar a um sobreaquecimento e à danificação do aparelho.
- Certifique-se que o aparelho só seja utilizado, se o saco para poeiras e o filtro tiverem sido inseridos.
- **Este aparelho pode ser usado por crianças com idades entre 8 anos e acima e pessoas com deficiências físicas, sensoriais ou mentais ou falta de experiência e conhecimento, se tiverem recebido supervisão ou instruções sobre o uso do aparelho de forma segura e compreender os perigos envolvidos.**
- As **crianças** não devem brincar com o aparelho.
- A limpeza e **manutenção** não devem ser realizadas por **crianças** sem supervisão.
- Envie os aparelhos danificados ao respetivo serviço de assistência técnica ou, então, mande-os reparar apenas numa oficina devidamente qualificada. Em circunstâncias nenhuma, deverá abrir, por si mesmo, o aparelho. As manipulações, que não tenham sido levadas a cabo por serviços de assistência técnica autorizados, podem constituir um risco para a sua saúde.
- O direito à garantia cessa em caso da não observância destas instruções de utilização bem como em caso de danos que resultem dum manejo inadequado (operação incorreta, danos provocados por penetração de água ou por quedas, etc.), manipulações efetuadas por terceiros, modificações técnicas no aparelho ou peças de desgaste.

- Antes de ligar o aspirador, certifique-se de que a tensão da rede corresponde à tensão indicada na placa de características técnicas do aparelho.

## Descrição dos elementos

- |  |                                    |
|--|------------------------------------|
| 1. Alça de transporte                    | 2. Tubo telescópico                |
| 3. Abertura da tampa frontal             | 4. Botão de controlo de velocidade |
| 5. Botão de enrolamento do cabo elétrico | 6. Botão de energia ON/OFF         |
| 7. Escova para aspira o chão             | 8. Comutador de tapete/soalho      |
| 9. Indicador de saco cheio               | 10. Tubo flexível                  |
| 11. Bico de fenda multiuso com escova    | 12. Ranhura para parque do tubo    |
| 13. Cabo de alimentação                  | 14. Filtro HEPA de descarga de ar  |

## Antes da primeira utilização

1. Retire o aparelho da embalagem.
2. Certifique-se que o saco para poeiras está montado corretamente.
3. Certifique-se que o filtro de segurança está montado corretamente.

## Utilização

1. Pouse o aspirador na posição horizontal de trabalho.
2. Insira a cabeça de ligação da mangueira no conector da mangueira até este se encaixar no lugar. Para fazê-lo, pressione os botões simultaneamente. Para liberar a mangueira de novo, pressione os botões mais uma vez na cabeça de ligação. Mantenha os botões pressionados para baixo e, em seguida, retire a mangueira.
3. Insira a tubo de vácuo no punho, se necessário e em seguida, monte o bocal para piso e / ou os acessórios.

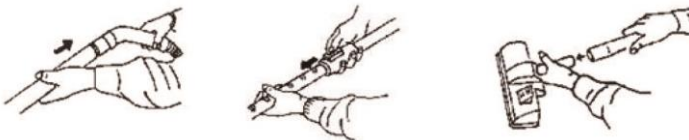
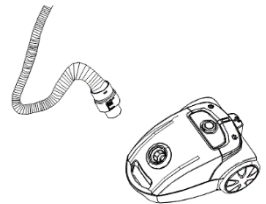

4. Desenrole o comprimento necessário do cabo. Para enrolar o cabo, pressione o botão para rebobinar com uma mão e guie-o com a outra para evitar envolvimento.

**ATENÇÃO:** para desenrolar o cabo, puxá-lo no máximo até à marcação AMARELA. Não o puxe até à marcação VERMELHA, pois o dispositivo pode estragar-se.

5. Introduza a ficha numa tomada de corrente instalada convenientemente. Ligue o aparelho com o interruptor ligar/desligar pressionando o botão.
6. Ajuste o comutador Tapete/Soalho para tapete ou soalho.
7. Selecione a potência de aspiração através do regulador de potência.
8. aspire a uma velocidade constante. Não é necessário exercer qualquer pressão. Rode o regulador de potência de sucção se pretender aumentar o poder de sucção.

## Conselhos sobre o uso

---

### 1. Escova para pavimento

Ao premir o interruptor pode ativar a escova para pavimento, bem como para superfícies enceradas e planas. Agora pode limpar, por exemplo pavimentos em PVC, em mármore, em grés, em parquet, soalhos. Quando quiser reutilizar a escova para alcatifas e superfícies suaves, coloque o interruptor novamente na posição original.

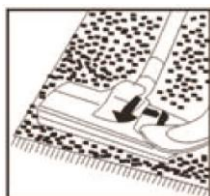

### 2. Bocal no manípulo do tubo flexível

Retire o tubo e trabalhe apenas com o bocal no manípulo do tubo flexível para aspirar, por exemplo, cortinas, candeeiros, estantes ou estofos de automóveis. É especialmente indicado para a limpeza de tecidos delicados.

### 3. Bocal de aplicação para ranhuras (bocal combinado para fendas)

Este bocal permite-lhe também chegar a locais de difícil acesso, como por exemplo, calhas de cortinas, nichos, cantos e ranhuras. Além disso, a escova da frente pode ser facilmente dobrada, e o bocal de aplicação pode ser, do mesmo modo, ajustado, em cada caso individual, à área em que vai ser aplicado.

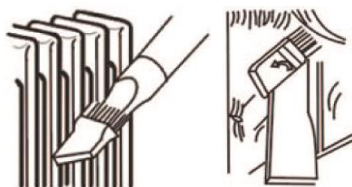

Esta aplicação pode ser opcionalmente fixa no bocal do manípulo do tubo flexível ou na extremidade do tubo.

---

## Substituição do saco para poeiras

---

1. A luz vermelha indica que o saco para poeiras está cheio e tem que ser substituído.
2. Premindo os dois botões na extremidade da mangueira, remove a mangueira.
3. Para abrir a tampa do corpo do aparelho, prima o interruptor (Abrir/Fechar).
4. Retire o saco para poeiras do aparelho.
5. Introduza um saco novo para poeiras, no suporte.
6. Feche a tampa do corpo do aparelho.
7. Antes de ligar o aparelho, certifique-se que o saco para poeiras está montado corretamente.

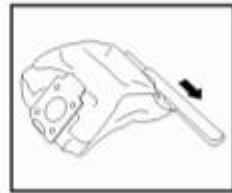

---

## Substituição dos filtros

---

Antes de introduzir um novo filtro, desligue sempre o aparelho e desligue a ficha da corrente elétrica. Recomendamos que o filtro seja substituído, quando já tiver substituído 5 vezes o saco para poeiras. Do fornecimento fazem parte já 2 filtros sobressalentes.

### 1. Substituição do filtro do motor

- Abra a tampa do aparelho.
- Retire o filtro do motor depois de ter removido o depósito de pó.
- Coloque um filtro novo.

**Nota: Utilize sempre o aspirador com o filtro instalado. Sucção reduzida ou danos no motor pode ser resultado de procedimentos incorretos.**

### 2. Substituição do filtro de saída do ar

- Retire a grelha, pressionando para baixo as guias até que a grelha fique solta.
- Retire o filtro de saída do ar do seu compartimento para limpá-lo.
- Volte a colocar o filtro depois de estar limpo.
- Volte a colocar a grelha, e encaixá-la corretamente, pressionando as guias até ouvir um clique.

**Nota: Nunca utilize o aspirador sem o filtro de saída de ar.**

## Cuidados e manutenção

---

1. Antes de cada limpeza do aspirador, desligue sempre o aparelho e desligue a ficha da corrente elétrica.
2. No sentido de evitar choques elétricos, não limpe o aparelho com água e evite qualquer contacto do aparelho com água.
3. Para a limpeza, use um pano húmido ou seco. Limpe apenas o corpo do aparelho e os acessórios.
4. O filtro para a circulação traseira do ar e o filtro situado no interior devem ser limpos regularmente.
5. Não use detergentes ou solventes corrosivos nem produtos que danifiquem o material plástico.

## Acondicionamento

---

1. Enrole totalmente o cabo elétrico (para enrolar o cabo elétrico, prima, com o pé, a respetiva tecla no aparelho).
2. Guarde o aspirador na posição vertical.

## Resolução de problemas

---

### 1. O aspirador não arranca

**Causa:** Não tem corrente

**Solução:** Verifique o cabo, a ficha e a tomada.

### 2. Insuficiente poder de sucção

**Causa:** O filtro, a escova ou o tubo de sucção estão bloqueados.

**Solução:** Verifique se o saco para o pó precisa de ser mudado.

Verifique se os filtros precisam de ser substituídos.

Verifique se o controlo eletrónico de sucção está no máximo ou se o comutador da pega está fechado.

Verifique se o bocal, o tubo ou a mangueira estão bloqueados.



## Características Técnicas

Características	Modelo VC-70B.035A
Tensão (V)/Frequência	220-240V~/ 50Hz
Potência máxima (W)	700W
Classe de eficiência energética	Classe A
Consumo médio anual de energia	28 kWh/ano
Classe de eficácia de limpeza de pavimentos duros	Classe A
Classe de eficácia de limpeza de alcatifas	Classe D
Classe de reemissão de pó	Classe B
Nível de potência sonora (dB)	76 dB
Níveis de filtragem	5
Comprimento do cabo (m)	4.83m
Capacidade do saco para pó (L)	4 L

## Conformidade CE

Este aparelho foi testado e produzido de acordo com todas as atuais diretivas relevantes da UE, tais como:



- Diretiva de Compatibilidade eletromagnética 2014/30/EU,
- Diretiva de Baixa tensão LVD 2014/35/EU,
- Diretiva RoHS e respetivas emendas 2011/65/CE

e foi fabricado de acordo com as mais recentes normas de segurança.

A marcação CE atesta este produto com todas as diretivas relevantes.

## Eliminação – Política ambiental

---

**Este aparelho está classificado de acordo com a Diretiva Europeia 2012/19/EU sobre Resíduos de equipamento elétrico e eletrónico (CEE).**

Ao garantir a eliminação adequada deste produto, estará a ajudar a evitar potenciais consequências negativas para o ambiente e para a saúde pública, que poderiam derivar de um manuseamento de desperdícios inadequado deste produto.

Este símbolo no produto, ou nos documentos que acompanham o produto, indica que este aparelho não pode ser tratado como lixo doméstico. Pelo contrário, deve ser entregue no ponto de recolha para a reciclagem de equipamento elétrico e eletrónico.



■ A eliminação deve ser efetuada de acordo com as normas ambientais locais para a deposição de resíduos. Para obter informações mais detalhadas sobre o tratamento, a recuperação e reciclagem deste produto, entre em contacto com o departamento local, o serviço de recolha de lixo ou a loja onde adquiriu o produto.

## Garantia

---

O importador garante este produto por um período de 24 meses (\*) a partir da data de compra, e cobre a reparação sem encargos com mão-de-obra e materiais, avarias devidas a defeitos de fabricação ou componentes defeituosos, reservando-se o responsável pela garantia, segundo o seu próprio critério, o direito de substituição por aparelho igual ou equivalente.

A garantia não cobre as avarias provocadas por uso indevido, instalação incorreta, descargas elétricas, dano intencional do aparelho ou por causas estranhas ao mesmo. A garantia não cobre assim danos atribuíveis a quedas, pancadas, derrame de líquidos, exposição a condições extremas do meio ambiente ou deterioração provocada pelo uso normal das partes plásticas ou teclados, bem como pelo uso de baterias diferentes das especificadas neste manual.

Se o aparelho avariar durante o período da garantia, deverá entrar em contacto com o estabelecimento vendedor e remeter o aparelho para o local por este indicado, fazendo-o acompanhar do certificado de garantia e respetiva prova de compra.

O consumidor goza de todas as garantias previstas na Diretiva 1999/44/CE do Parlamento Europeu e do Conselho, de 25 de maio.

(\*) Apenas para países da União Europeia

## Estimado cliente

Gracias por elegir un producto HÆGER.

HÆGER productos están diseñados para el bienestar de los consumidores, haciendo hincapié en los más altos estándares de calidad, funcionalidad y diseño. Estamos seguros de su satisfacción con la compra de este producto.

Suponemos que el usuario tiene conocimientos generales sobre el manejo de los aparatos eléctricos.

Lea con atención y, en su totalidad, las instrucciones de uso y seguridad y familiarícese con las funciones del aparato antes de la primera puesta en marcha. Conserve las instrucciones y entréguelas con el aparato si lo transfiriera a terceros.

## Uso adecuado

---

Este aparato ha sido diseñado exclusivamente para uso doméstico. Solamente debe emplearse de acuerdo con estas indicaciones. El fabricante no se responsabiliza de los daños ocasionados por emplear el aparato de modo incorrecto o contrario a estas normas de uso.

Esta aspiradora es adecuada solamente para superficies secas. El aparato no es adecuado para espuma, agua, materiales inflamables y explosivos u otros líquidos.

**ATENCIÓN: No utilice el aspirador para limpiar cascotes de obra (cemento, polvo de ladrillos, escombros, etc.). Este tipo de partículas tapa los poros de la bolsa de polvo y hacen que el aparato se caliente en exceso.**

## Indicaciones Especiales de Seguridad

---

- Este aparato está diseñado exclusivamente para uso doméstico.
- Para desconectar la aspiradora, por favor, no sacar el conector de la caja de enchufe, sino activar el interruptor encendido/apagado.
- No deje el aspirador al lado de los hornos calientes, estufas o radiadores.
- No utilizar nunca la aspiradora cuando estén deteriorados el cable, conector o carcasa.
- No utilizar la aspiradora cuando no se haya colocado una bolsa para polvo, o ésta esté deteriorada o llena (por favor, observe la indicación de la bolsa para polvo).
- En casos de fallos de funcionamiento sacar el conector inmediatamente de la caja de enchufe. Además, saque también seguidamente el conector de la red cuando cambie la bolsa para polvo o filtro, si bien, antes de la limpieza del aparato.

- No utilice la aspiradora para aspirar objetos puntiagudos o pedazos de cristal. No aspirar nunca cerillas ardiendo, ceniza o colillas de cigarrillos ardiendo sin llama.
- **No utilice la aspiradora para aspirar productos químicos, polvo de piedras, yeso, cemento u otras partículas similares.**
- Esta aspiradora es adecuada solamente para superficies secas. El aparato no es adecuado para espuma, agua, materiales inflamables y explosivos u otros líquidos.
- Ponga atención imprescindiblemente en no colocar el aparato junto a cuerpos de calefacción, hornos u otros aparatos o superficies sobrecalentados.
- Ponga siempre atención en que las hendiduras de ventilación estén libres. Un circuito de aire bloqueado puede inducir a sobrecalentamiento y deterioro del aparato.
- Por favor, ponga siempre atención en que el aparato se ponga en servicio solamente cuando se hayan utilizado bolsa para polvo y filtro para polvo.
- **Este aparato puede ser utilizado por niños mayores de 8 años y personas con minusvalías físicas, sensoriales o mentales, o sin experiencia ni conocimientos, siempre que se le someta a supervisión o se le instruya respecto a su uso de forma segura y de manera que entiendan los peligros existentes.**
- Los **niños** no deben jugar con el aparato.
- La limpieza y el **mantenimiento** no deben realizarlo **niños** sin supervisión.
- Envíe aparatos defectuosos a la oficina de servicio correspondiente, si bien, encargue efectuar las reparaciones solamente por un taller especializado. No abra nunca en ninguna circunstancia el aparato por sí mismo. Las intervenciones que no se hayan efectuado por un puesto de servicio especializado y autorizado podrán peligrar su salud.
- El derecho de garantía caducará en el caso de la no observación de estas instrucciones para el manejo, así como para el caso de daños que sean a deducir por un manejo no adecuado (manejo erróneo, daños por agua y caída etc.), intervenciones ajenas, modificaciones técnicas en el aparato o elementos de desgaste.
- **Antes de encender el aspirador asegurarse de que la tensión de red es el mismo que se muestra en los detalles técnicos.**

## Descripción de los elementos de manejo

- |   |                                     |
|---|-------------------------------------|
| 1. Asa de transporte                              | 2. Tubo telescópico                 |
| 3. Apertura de la tapa frontal                    | 4. Botón de control de velocidad    |
| 5. Botón de bobinado del cable de alimentación    | 6. Botón de encendido/apagado       |
| 7. Boquilla para el suelo                         | 8. Solapa para suelo/alfombra       |
| 9. Indicador de llenado de bolsa de polvo         | 10. Manguera flexible               |
| 11. Boquilla para hendiduras multiuso con cepillo | 12. Ranura de estacionamiento       |
| 13. Cable de alimentación                         | 14. Filtro HEPA de descarga de aire |

## Antes de la primera aplicación

1. Saque el aparato del embalaje.
2. Asegúrese si la bolsa para polvo está correctamente montada.
3. Retire el embalaje y asegúrese de que también la bolsa para polvo y el filtro de seguridad estén correctamente montados.

## Utilización

1. Coloque la aspiradora en posición horizontal.
2. Introduzca el botón de unión del tubo de aspiración en la conexión del tubo, hasta que éste encaje mecánicamente. Para ello, se ruega presionar las teclas al mismo tiempo. Para soltar de nuevo el tubo, presione otra vez las teclas en el botón de unión. Mantenga las teclas presionadas y extraiga el tubo.
3. En caso de que sea necesario, encaje el tubo aspirador en la empuñadura y coloque la tobera de suelo, es decir el accesorio.

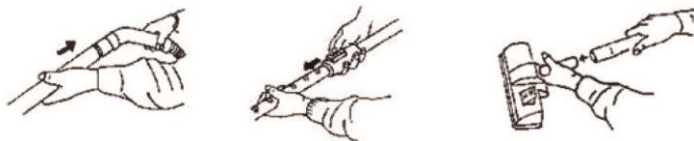
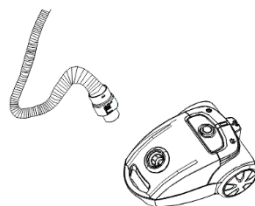

4. Desenrolle el cable necesitado. Para rebobinar el cable de alimentación, presione el botón de rebobinar con una mano, y guíe el cable con la otra mano para evitar el envoltorio.

**ATENCIÓN: Por favor tire del cable solamente hasta la marcación amarilla.**

**Nunca tire hasta la marcación roja, ya que el enrollamiento de cable se podría estropear.**

5. Introduzca la clavija en una caja de enchufe con toma-tierra, e instalada por la norma. Encienda/Apague el equipo con el botón de encendido/apagado, apretando el botón hacia abajo.
6. Ajuste el conmutador "Moqueta/Suelo duro" para moqueta o solo duro.
7. Ajuste la potencia de aspiración por medio del control de potencia de aspiración.
8. aspire ahora en una velocidad constante. No es necesario apretar. Gire el control de potencia de aspiración en sentido horario si desea aumentar la potencia de aspiración.

## Indicaciones de funcionamiento

---

### 1. Boquilla para el suelo

Podrá activar el cepillo para suelos, así como para superficies lisas y llanas pulsando el interruptor. De este modo podrá limpiar suelos por ejemplo de PVC, enladrado, de mármol, de losa en arenisca o de parquet. Si desea volver a utilizar el cepillo para suelos enmoquetados y superficies blandas, sitúe el interruptor en la posición inicial.



### 2. Boquilla de la empuñadura del tubo flexible

Retire el tubo y utilice sólo la boquilla de la empuñadura del tubo flexible para aspirar por ejemplo el polvo de las cortinas, lámparas, estanterías o de los asientos del coche. Es ideal para limpiar tejidos suaves.

### 3. Boquilla rinconera (boquilla plana combinada)

Con esta boquilla podrá llegar incluso a lugares de difícil acceso, como por ejemplo los rieles de las cortinas, hornacinas, rincones y hendiduras. Además, podrá retirar el cepillo delantero para adaptar la boquilla al área en la que desee utilizarla.

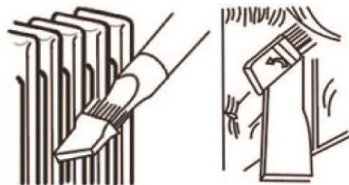

Opcionalmente podrá conectar esta boquilla a la de la empuñadura del tubo flexible o en el extremo del tubo.

## Sustituir la bolsa para polvo

1. La indicación roja le señaliza, que la bolsa para polvo está llena y tiene que cambiarse.
2. Retirar la manguera pulsando los dos interruptores en el extremo de manguera.
3. Para abrir la tapa de carcasa pulsar el interruptor (abrir/cerrar).
4. Saque la bolsa para polvo de la caja.
5. Introduzca una nueva bolsa para polvo.
6. Cierre la tapa de carcasa.
7. Asegúrese siempre antes de conectar la aspiradora, de que la bolsa para polvo esté correctamente montada.

**Nota: Si la bolsa se coloca mal, la tapa de la bolsa no se puede cerrar bien. No forzar la tapa. Vuelva a colocar la bolsa de polvo en la posición correcta, empuje soporte de la bolsa de nuevo a su lugar y cierre la tapa.**



## Sustituya el filtro

Antes de colocar un nuevo filtro desconectar siempre el aparato y sacar el conector de la caja de enchufe. Recomendamos un cambio de filtro, cuando haya cambiado como mínimo 5 sacos para polvo. En el volumen de suministro ya están contenidos 2 filtros de repuesto.

### 1. Sustitución del filtro del motor

- Abra la tapa de carcasa.
- Saque el filtro con la bolsa para polvo suelta.
- Introduzca el nuevo filtro.

**Nota: Utilice siempre la aspiradora con un filtro instalado. Reducción de succión o de daños en el motor puede ser resultado de procedimientos incorrectos.**

### 2. Sustituya el filtro de salida del aire

- Quitar la rejilla presionando hacia abajo las pestañas hasta que la rejilla no está fijada.
- Quite el filtro de salida de su vivienda para limpiarla.
- Vuelva a colocar el filtro después de que esté limpio.

- Vuelva a colocar la rejilla, y el asiento correctamente presionando las lengüetas hasta que oiga un clic.

**Nota: Nunca utilice la aspiradora sin el filtro de salida de aire.**

## Cuidado y mantenimiento

---

1. Antes de cada limpieza de la aspiradora desconecte siempre el aparato y saque el conector de la caja de enchufe.
2. Para evitar un golpe eléctrico no limpiar el aparato con agua y evitar imprescindiblemente todo contacto del aparato con agua.
3. Utilice para la limpieza un trapo húmedo o seco. Limpiar solamente la carcasa y los accesorios.
4. El filtro para el aire trasero, así como el filtro de aire en el interior deben limpiarse con regularidad.
5. No utilice detergentes o disolventes cáusticos o medios de limpieza que ataquen al plástico.

## Almacenamiento

---

1. Enrolle el cable de corriente completamente (pulse para enrollar el cable la tecla de pie correspondiente en el aparato).
2. Aloje la aspiradora en posición vertical.

## Solución de problemas

---

### 1. La aspiradora no se inicia

**Causa:** no hay corriente

**Solución:** Compruebe el cable, la clavija y el enchufe.

### 2. La potencia de succión insuficiente

**Causa:** El tubo de filtro, un cepillo, la manguera de succión o se bloquea.

**Solución:** Asegúrese de que la bolsa de polvo necesita ser cambiado.  
Revise los filtros deben ser reemplazados.

Asegúrese de que el control electrónico en la aspiración máxima o si el interruptor de la palanca está cerrado.

Asegúrese de que la boquilla, el tubo o manguera bloqueada.



## Datos técnicos

Características	Modelo: VC-70B.035A
Tensión(V)/Frecuencia	220-240V~/ 50Hz
Máxima Potencia (W)	700W
Clase de eficiencia energética	Clase A
Consumo medio anual de energía	28 kWh/año
Clase de poder de limpieza de suelos duros	Clase A
Clase de poder de limpieza de alfombras	Clase D
Clase de (re)emisión de polvo	Clase B
Nivel de potencia acústica (dB)	76 dB
Niveles de filtrado	5
Longitud del cable (m)	4.83m
Capacidad de la bolsa (L)	4 L

## Conformidad CE

Este producto ha sido probado y producido de acuerdo con las normativas actuales y pertinentes, tales como:

-  - Directiva de compatibilidad electromagnética 2014/30/EU,  
 - Directiva de baja tensión Directiva (LVD) 2014/35/EU,  
 - Directiva RoHS e sus modificaciones 2011/65/UE

y ha sido construido de acuerdo con las últimas normas de seguridad.

La marca CE certifica este producto con todas las directivas relevantes relacionadas.

## Disposición – La política ambiental

---

**Este aparato lleva el marcado CE en conformidad con la Directiva 2012/19/EU del Parlamento Europeo y del Consejo sobre residuos de aparatos eléctricos y electrónicos (RAEE).**

La correcta eliminación de este producto evita consecuencias negativas para el medioambiente y la salud.



Este símbolo en el producto o en los documentos que acompañan el producto, indica que este aparato no puede ser tratado como residuos domésticos. Es su lugar se debe entregar al punto de recogida para el reciclaje de equipos eléctricos y electrónicos.

Para eliminación debe realizarse de conformidad con las normas medioambientales para eliminación de residuos. Entrégalo a un vertedero autorizado, no lo deje ni siquiera por unos días, ya que es potencialmente peligroso para los niños.

Para obtener información más detallada sobre el tratamiento, recuperación y reciclaje de este producto, póngase en contacto con el ayuntamiento, su servicio de desechos del hogar o la tienda donde adquirió el producto.

## Garantía

---

Este producto está cubierto por una garantía de 24 meses (\*) a partir de la fecha de compra, y abarca la reparación sin cargos de mano de obra y materiales, de los fracasos debido a defectos de fabricación o componentes defectuosos, reservándose el responsable de la garantía, de acuerdo con su propia discreción, el derecho a la sustitución por aparato igual o equivalente.

La garantía no cubre daños causados por mal uso, instalación inadecuada, descargas eléctricas, el daño intencional de los equipos o la misma causa extraña. La garantía no cubre los daños imputables a caídas, golpes, derrame de líquidos, exposición a condiciones extremas del medio ambiente o los daños causados por el uso normal de las piezas de plástico o teclados, así como por el uso de pilas o acumuladores distintas de las especificadas en el manual.

Si el mal funcionamiento del equipo durante el período de garantía deberá ponerse en contacto con el vendedor establecimiento y enviar la unidad al lugar fijado por él, que le siguen el certificado de garantía y su prueba de compra.

El consumidor disfruta de todas las garantías previstas en la Directiva 1999/44/CE del Parlamento Europeo y del Consejo, de 25 de mayo.

(\*) Solo para países de la Unión Europea

## **Cher Client**

Merci d'avoir choisi un produit HÆGER.

Les produits HÆGER sont conçus pour le bien-être du consommateur, en insistant sur les plus hauts standards de qualité, de fonctionnalité et de design. Nous sommes certains de leur satisfaction à l'achat de ce produit.

Nous supposons que l'utilisateur détient des connaissances générales sur l'emploi des appareils électroménagers.

Avant la première mise en service, lisez attentivement le présent mode d'emploi et les instructions de sécurité et familiarisez-vous avec les fonctions de l'appareil. Conservez le présent mode d'emploi et le cas échéant, transmettez-le à des tiers.

## **Usage conforme**

---

Cet appareil est destiné exclusivement à l'emploi domestique et non à l'usage industriel. Il doit être utilisé exclusivement selon les indications figurant dans cette notice d'utilisation. Le fabricant n'est pas responsable d'éventuels dommages résultant d'un emploi non conforme ou d'un maniement incorrect.

Cet aspirateur n'est adapté que pour les surfaces sèches. L'appareil n'est pas adapté pour la mousse, l'eau, les substances inflammables ou explosives ni d'autres liquides.

**ATTENTION: Ne pas utiliser cet aspirateur pour aspirer des gravats de chantier (ciment, poussière de briques, déblais, etc.). Ce type de particules colmatent rapidement les pores du sac ce qui conduit à une surchauffe de l'appareil.**

## **Conseils généraux de sécurité**

---

- Cet appareil est prévu exclusivement pour un usage domestique.
- Pour éteindre l'aspirateur, ne pas débrancher la prise de la prise murale, mais actionner le commutateur marche/arrêt.
- Ne pas laisser le vide à côté des fours à chaud, radiateurs ou appareils chauffants. (Fig.1)
- Ne jamais utiliser l'aspirateur si le câble, la prise ou le boîtier sont endommagés.
- Ne pas utiliser l'aspirateur sans sac à poussière, si le sac à poussière est endommagé ou plein (tenir compte du témoin correspondant).

- En cas de dysfonctionnement, débrancher immédiatement la prise. De même, débranchez la prise avant de changer le sac à poussière ou le filtre ou avant de nettoyer l'appareil.
- N'utilisez pas l'aspirateur pour aspirer des objets pointus ou des bris de verre.
- Ne jamais aspirer des allumettes enflammées, des cendres incandescentes ni des mégots.
- **N'utilisez pas l'aspirateur pour aspirer des produits chimiques, de la poussière de pierre, du plâtre, du ciment ou d'autres particules comparables.**
- Cet aspirateur n'est adapté que pour les surfaces sèches. L'appareil n'est pas adapté pour la mousse, l'eau, les substances inflammables ou explosives ni d'autres liquides.
- Veuillez obligatoirement à ne pas ranger l'aspirateur près de radiateurs, de fours ou d'autres surfaces ou appareils chauds.
- Veuillez toujours à ce que les fentes d'aération soient libres. Un circuit d'aération bouché peut entraîner un sur-réchauffement et un endommagement de l'appareil.
- Veillez toujours à ce que l'appareil ne soit mis en service que si le sac à poussière et le filtre sont en place.
- **Cet appareil peut être utilisé par les enfants d'âge supérieur à 8 ans et par les personnes aux capacités sensorielles, physiques ou mentales réduites, ainsi que par les personnes sans expérience ou connaissances, tant qu'elles sont supervisées et instruites à l'utilisation de l'appareil en sécurité et tant qu'elles en comprennent les risques.**
- **Les enfants** ne doivent pas jouer avec l'appareil.
- Le nettoyage et **l'entretien utilisateur** ne doivent pas être effectués par les **enfants** sans supervision.
- Envoyez les appareils défectueux aux SAV correspondants ou faites procéder aux réparations par un atelier spécialisé uniquement. N'ouvrez jamais vous-même l'appareil. Toutes interventions non réalisées par un SAV agréé peuvent entraîner des dangers pour votre santé.
- En cas de non respect du présent mode d'emploi ainsi qu'en cas de dommages résultant d'un traitement inadéquat (utilisation erronée, dégâts d'eau, chutes etc.), d'interventions extérieures, de modifications techniques au niveau de l'appareil ou des pièces de rechange, la garantie devient caduque.

- **Assurez-vous, avant de mettre l'appareil en marche, que la tension mentionnée dans les données techniques corresponde bien à la tension du secteur.**

## Description des éléments de commande

- |  |                                   |
|--|-----------------------------------|
| 1. Poignée de transport                      | 2. Tube télescopique              |
| 3. Ouverture de la couverture avant          | 4. Bouton de contrôle de vitesse  |
| 5. Bouton de rangement du câble              | 6. Interrupteur marche / arrêt    |
| 7. Embouts pour les sols                     | 8. Commutateur pour sols et tapis |
| 9. Témoin de sac plein                       | 10. Tuyau flexible                |
| 11. Buse de crevasse multi-usage avec brosse | 12. Emplacement de stationnement  |
| 13. Câble d'alimentation                     | 14. Filtre HEPA à décharge d'air  |

## Avant la première utilisation

1. Retirez l'appareil de l'emballage.
2. Assurez-vous que le sac à poussière est monté correctement.
3. Retirez l'emballage et assurez-vous que le sac à poussière et le filtre de sécurité sont montés correctement.

## Utilisation

1. Placez l'aspirateur dans une position de travail horizontale.
2. Introduisez la tête de raccordement du flexible d'aspiration dans le raccordement du flexible jusqu'au clic. Enfoncez pour cela les boutons simultanément. Pour libérer le flexible, enfoncez à nouveau les boutons de la tête de raccordement. Maintenez les touches enfoncées et sortez le flexible.
3. Fixer si nécessaire le tuyau d'aspiration à la poignée. Installez l'accessoire pour les sols ou tout autre accessoire.

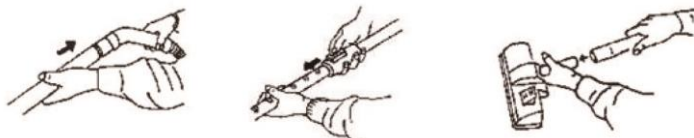
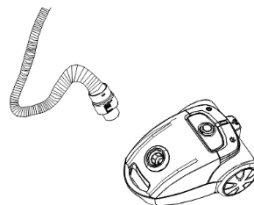

4. Déroulez la longueur de câble nécessaire. Pour rembobiner le câble d'alimentation, appuyez sur le bouton de rembobinage d'une main, et de guider le câble avec l'autre main pour éviter emballage.

**ATTENTION : Vous êtes priés de ne dérouler le câble d'alimentation que jusqu'à la marque jaune. Ne le déroulez en aucun cas jusqu'à la marque rouge, cela risque d'endommager le dispositif.**

5. Enfichez la fiche au secteur dans une prise de courant de sécurité installée conformément aux normes. Mettre en marche l'appareil à l'aide de l'interrupteur marche / arrêt en appuyant sur la touche.
6. Réglez le commutateur "Tapis / sol dur" en fonction du revêtement du sol.
7. Réglez la puissance d'aspiration à l'aide de la commande de puissance d'aspiration.
8. Aspirez maintenant avec régularité. Il est inutile d'exercer une pression pendant que vous aspirez

## Pour le travail

---

### 1. Brosse pour les sols

Une pression sur le commutateur vous permet d'activer la brosse pour les sols et pour les surfaces lisses et planes. Vous pouvez ainsi nettoyer désormais les sols en PVC, carrelages, marbre, pierre calcaire et les parquets. Si vous voulez utiliser à nouveau la brosse pour les tapis et moquettes et les surfaces molles, remettez le commutateur dans sa position d'origine. (Fig.6)



### 2. Suceur sur la poignée du tuyau flexible

Retirez le tube et travaillez uniquement avec le suceur sur la poignée du tuyau flexible, par exemple pour nettoyer les rideaux, lampes, étagères ou sièges de voiture. Il est particulièrement bien adapté pour le nettoyage de tissus doux.

### 3. Suceur effilé rapporté pour les interstices (suceur effilé combiné)

Ce suceur vous permet d'atteindre les endroits difficilement accessibles, tels que par exemple les tringles, les niches, les coins et les interstices. De plus, vous pouvez rabattre la brosse avant ou la repousser selon les besoins, et adapter ainsi individuellement au domaine d'utilisation le suceur rapporté.

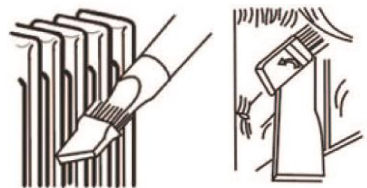

Cet accessoire peut être placé au choix sur le suceur sur la poignée du tuyau flexible ou à l'extrémité du tube.

## Remplacement du sac à poussière

1. Le témoin rouge vous signale que le sac à poussière est plein et doit être remplacé.
2. Retirer le tuyau flexible en appuyant sur les deux boutons à l'extrémité du tuyau flexible.
3. Pour ouvrir le couvercle de l'appareil, appuyer sur le bouton (ouverture/fermeture).
4. Retirez le sac à poussière.
5. Placez un nouveau sac à poussière dans l'appareil.
6. Fermez le couvercle du boîtier.
7. Assurez-vous toujours avant de mettre l'aspirateur en marche que le sac à poussière est bien monté correctement.

**Remarque :** Si le sac à poussière est équipé à tort, le couvercle ne peut pas se fermer correctement. Ne pas forcer le couvercle. Réinsérez le sac dans la bonne position, poussez support sac vers pour mettre en place et fermer le couvercle.

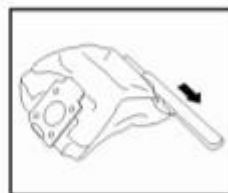

## Remplacement des filtres

Avant de mettre un nouveau filtre en place, éteindre toujours l'appareil et débrancher la prise de la prise murale.

Nous recommandons de remplacer le filtre lorsque vous avez remplacé au moins 5 sacs à poussière. Deux filtres de rechange sont fournis.

### 1. Remplacement du filtre du moteur

- Ouvrez le couvercle du boîtier.
- Retirez le filtre avec le sac à poussière détaché.
- Mettez le nouveau filtre en place.

**Remarque :** Toujours faire fonctionner le nettoyeur avec un filtre installé. D'aspiration réduite ou endommager le moteur peut être le résultat des procédures incorrectes.

### 2. Remplacement du filtre de sortie d'air

- Retirez la grille en appuyant sur les languettes jusqu'à ce que la grille soit détaché.
- Retirez le filtre de sortie de son logement pour le nettoyer.
- Remettez le filtre en après il est propre.
- Remette la grille sure, et il siège correctement en appuyant sur les languettes jusqu'à ce que vous entendiez un clic.

**Remarque : Ne jamais utiliser l'aspirateur sans le filtre de sortie d'air.**

## Entretien et maintenance

---

1. Avant chaque nettoyage de l'aspirateur, éteindre toujours l'appareil et débrancher la prise de la prose murale.
2. Pour éviter toute électrocution, ne jamais nettoyer l'appareil à l'eau et éviter obligatoirement tout contact de l'appareil avec l'eau.
3. Utilisez pour le nettoyage un chiffon humide ou sec. Nettoyer uniquement le boîtier et les accessoires.
4. Nettoyer régulièrement les filtres pour l'air arrière et les filtres à air intérieurs.
5. N'utilisez pas de produits nettoyants récurant ni de solvants ni de produits nettoyants attaquant les plastiques.

## Rangement

---

1. Faites enrouler complètement le câble (pour faire enrouler le câble, actionnez la touche à pied correspondante sur l'appareil).
2. Rangez l'aspirateur en position verticale.

## Dépannage

---

### 1. Le moteur ne démarre pas

**Cause :** Aucune alimentation

**Remède :** Vérifier le câble, fiche et prise.

### 2. Puissance d'aspiration insuffisante

**Cause :** Filtre, buse d'aspiration flexible, ou le tuyau est bouché.

**Remède :** Vérifiez si le sac à poussier doit être remplacé.

Vérifiez si les filtres doivent être remplacés.

Vérifiez si la lame sur la poignée est fermée.

Vérifiez si la commande d'aspiration électronique de puissance est en position maximale.

Vérifiez si la buse, le tube ou tuyau est bouché.



## Données techniques

Caractéristiques	Modèle : VC-70B.035A
Tension (V) / Fréquence	220-240V~ / 50Hz
Puissance maximale (W)	700W
Classe d'efficacité énergétique	Classe A
Consommation annuelle moyenne d'énergie	28 kWh/an
Classe de performance de nettoyage sur sols durs	Classe A
Classe de performance de nettoyage sur tapis	Classe D
Classe d'émission de poussière	Classe B
Niveau de puissance acoustique (dB)	76 dB
Niveaux de filtrage	5
Longueur du câble (m)	4.83m
Capacité du sac (L)	4 L

## Conformité CE

Ce produit a été testé et produit selon toutes les directives européennes actuelles applicables, tels que :

-  - La compatibilité électromagnétique Directive 2014/30/EU,  
 - Directive Basse Tension Directive (LVD) 2014/35/EU,  
 - Directive RoHS avec ses modifications 2011/65/UE

et a été construit en conformité avec les dernières normes de sécurité.

Le marquage CE atteste ce produit à toutes les directives relevant.

### Élimination – La politique environnementale

---

**Cet appareil porte le symbole du recyclage conformément à la Directive Européenne 2012/19/EU concernant les Déchets d'Équipements Électriques et Électroniques (DEEE ou WEEE).**

En procédant correctement à la mise au rebut de cet appareil, vous contribuerez à empêcher toute conséquence nuisible pour l'environnement et la santé de l'homme.



Ce symbole présent sur l'appareil ou sur la documentation qui l'accompagne indique que ce produit ne peut en aucun cas être traité comme déchet ménager. Il doit plutôt être remis au point de collecte approprié pour le recyclage des équipements électriques et électroniques.

L'élimination doit être effectuée conformément aux règlements environnementaux locaux pour l'élimination des déchets. Pour des informations plus détaillées sur le traitement, la récupération et le recyclage de ce produit, s'il vous plaît contacter votre bureau compétent de votre commune, votre service d'élimination des déchets ménagers ou directement à votre revendeur où vous avez acheté le produit.

### Garantie

---

Ce produit est couvert par une garantie de 24 mois (\*) à compter de la date d'achat et couvre la réparation gratuitement avec le travail manuel et du matériel, des dommages dus à des défauts de fabrication ou de pièces défectueuses, en réservant les responsables sous garantie, selon sa propre discrétion, le droit de substitution, ou un appareil similaire.

La garantie ne couvre pas les dommages causés par une mauvaise utilisation, mauvaise installation, décharges électriques, dommage intentionnel de l'appareil ou les causes de l'étrange même. La garantie ne couvre pas les dommages attribuables à des chutes, ainsi, les bosses, les déversements, l'exposition à des conditions extrêmes de l'environnement ou les dommages causés par une utilisation normale des pièces en plastique ou des claviers, ainsi que par l'utilisation d'autres batteries que celles spécifiées dans le manuel.

Si l'appareil tombe en panne pendant la période de garantie, vous devez contacter l'établissement de vente et remettre l'appareil à l'endroit désigné par lui, lui causant d'accompagner le certificat de garantie et une preuve d'achat.

Le consommateur bénéficie de toutes les garanties prévues par la directive 1999/44/CE du Parlement européen et du Conseil du 25 Mai.

(\*) Seulement pour les pays de l'Union Européenne

---

---

# HÆGER

---

Meet the family



**HAEGERTEC, s.a.**

Edifício HÆGER – Pct. Cidade de Londres, 1  
Parque Industrial do Arneiro  
2660-456 S. Julião do Tojal  
PORTUGAL  
<http://www.haeger.pt>

Tel: +351 21 949 83 00 (Geral)  
Tel: +351 21 949 83 02 (Pós-Venda)  
Fax: +351 21 949 83 25  
e-mail: [assistencia@haeger.pt](mailto:assistencia@haeger.pt)  
e-mail: [comercial@haeger.pt](mailto:comercial@haeger.pt)



---

1804VC-70B.035A